

Yangzhou Yangjie Electronic Technology (YJ)



YANGZHOU YANGJIE ELECTRONIC TECHNOLOGY CO.,LTD.



www.21yangjie.com

1.

Введение

2.

Продукты

3.

Качество

4.

Продажи

5.

Каталог товаров

1.

Введение





Год основания компании: 2000 в г. Янжоу

Производимые товары: Диоды, диодные мосты, кристаллы, модули, DFN и т.д.

Оборот компании: 173 млн USD(2016)

Общая площадь компании: 120,000м²

Площадь завода (производство кристаллов):
40,000м²

Площадь завода для сборки готовой продукции:
60,000м²

| Year | Major Event |
|------|---|
| 2000 | Год основания компании |
| 2003 | Получение сертификатов Suntech, Huntkey , Midea |
| 2006 | Достижение оборота 16 млн. USD Перемещение завода в Промышленную Зону Jiangyang |
| 2009 | Открытие завода по производству 4” дюймовых кристаллов Получение сертификата Национального высокотехнологического предприятия |
| 2011 | Достижение оборота 80 млн USD Получение сертификата TS16949: 2009 Получение сертификатов на сотрудничество с Sharp, Murata, Panasonic |
| 2012 | Открытие завода и научно-исследовательского центра по производству силовых модулей площадью 30,000м ² В июне успешно прошли первичное публичное предложение акций |
| 2013 | Открытие второго завода по изготовлению кристаллов с автоматической производственной линией Получение сертификатов на сотрудничество с Philips ,Sanken |

Основные события компании YJ



YANGZHOU YANGJIE ELECTRONIC TECHNOLOGY CO.,LTD.

| Год | Главные события |
|------|--|
| 2014 | <p>Присвоение статуса Public Company с названием Yangjie Technology, Stock Code: 300373</p> <p>Получение сертификата для сотрудничества с Delta</p> <p>Открытие офиса в Тайване</p> |
| 2015 | <p>Открытие производственной линии по корпусам DFN и QFN</p> <p>Открытие офиса в Америке</p> <p>Открытие офиса в Южной Корее</p> |
| 2016 | <p>Начало производства 6" дюймовых кристаллов и запуск серийного производства</p> <p>Успешно пройдено вторичное публичное предложение акций, достигнув оборота компанией 1 млрд. юаней</p> |

Группа компаний YJ

Полупроводники

Фотоэлектрические
устройства

Кристаллы

Диодные
мосты

Диоды

Модули

DFN
корпуса

PV
Диоды

4"
дюймовые
кристаллы
GPP

автомобильное
применение

6"
дюймовые
пластины

2. Продукты



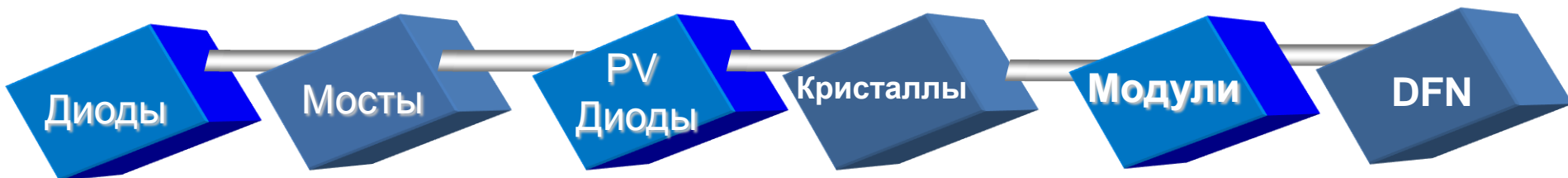

476KK шт./месяц

R-1
A-405
DO-41
DO-15
DO-201
R-6
DO-35
SMA/B/C
SMAF
LL-34
MELF
DL-41
SOD123FL
TO-277

155KK шт./месяц

ABS
MBS/MBLS
DB/DBS/DBLS
YBS
KBL/GBL
KBP/GBP
D3K
KBU
GBU
2KBJ
GBJ4 /GBJ6
KBPC1,6,8
KBPC/BR/GBPC25
JA/JB

38KK шт./месяц

R-6
TO-263
TO-220AB
TO-220AC
ITO-220AB
ITO-220AC
TO-3P
GF004/GF008
GF009/GF010

500K шт./месяц

FRD GPP
Auto Electronics
TVS GPP
STD GPP
Open Junction
SBD SKY
SRT SKY
SiC MOS & SKY

200K шт./месяц

Diode Modules
Three Phase -
-Rectifier
Thyristor
IGBT
FRED Modules

30KK шт./месяц

DFN 1006
DFN 2510
DFN 2020
DFN 2030
QFN 3030
DFN 3333
DFN 5060

Процесс изготовления кристаллов GPP

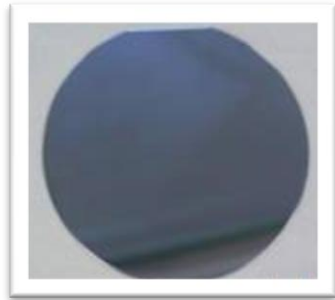

N

Пластина

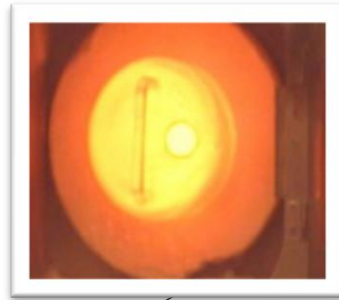

P⁺
N
N⁺

Легирование

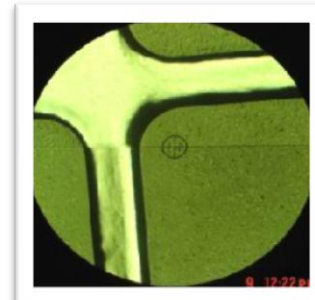

沟槽
光阻剂
P⁺
N
N⁺

Травление

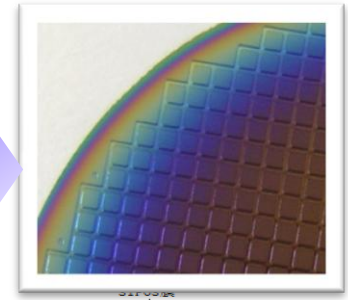

SiO₂
P⁺
N
N⁺

Напыление слоев

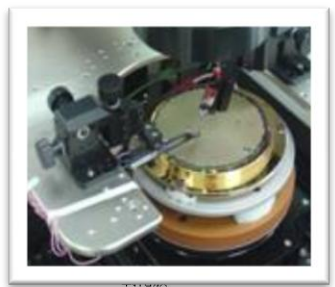

P⁺
N
N⁺

Е.А. тестирование

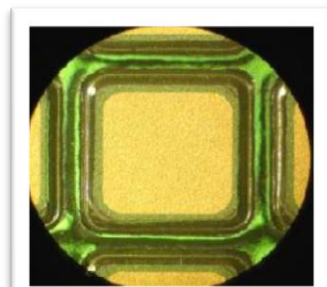

氧化膜 镀金层
P⁺
N
N⁺

Формирование соединений

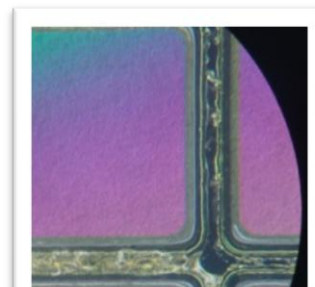

氧化膜 (SiO₂)
P⁺
N
N⁺

Металлизация

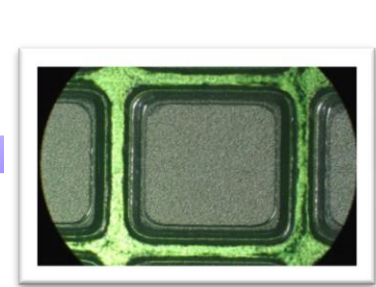

玻璃
P⁺
N
N⁺

Пассивирование

Производство GPP кристаллов

YANGZHOU YANGJIE ELECTRONIC TECHNOLOGY CO.,LTD.



Очистка



Легирование



Фотолитография



Вакуумное напыление



Формирование соединений



Пассивирование



Формирование Ni/Au контактных площадок



Тестирование



Нарезка чипов

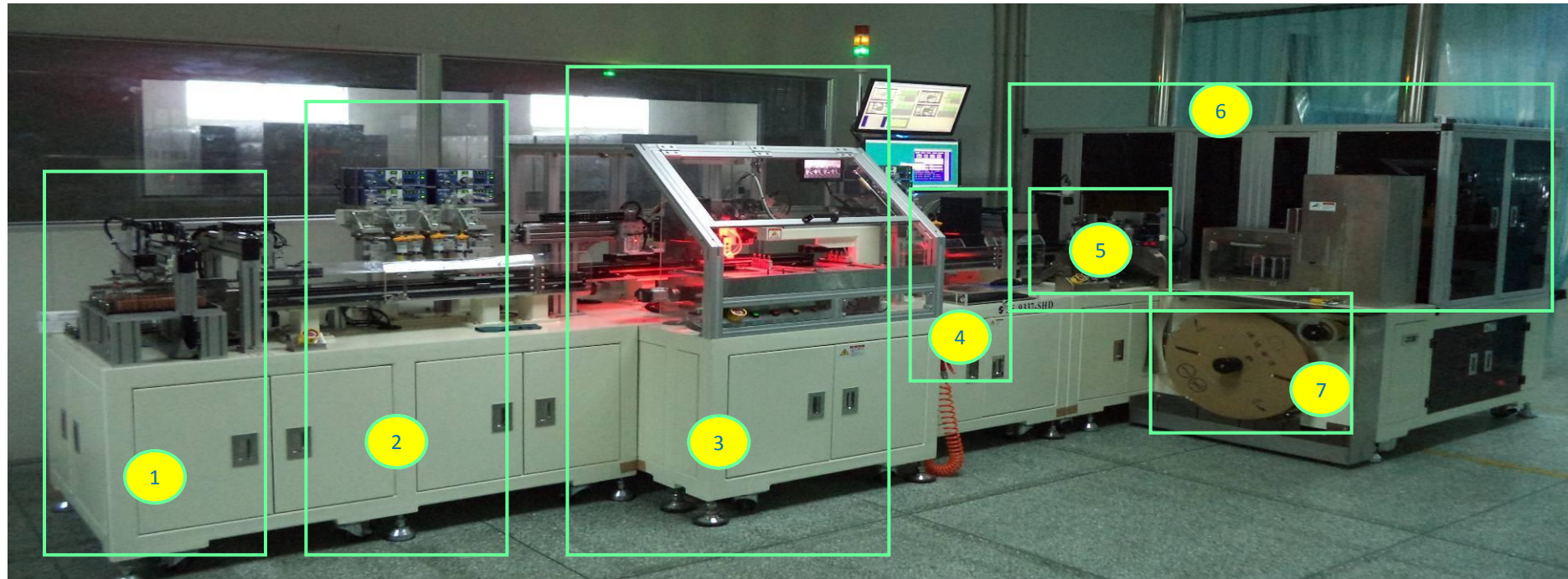

| | |
|-----|--|
| 1 | Transfer lead frames |
| 2、4 | Solder paste injection |
| 3 | Chip pick-up; CCD 100% inspection |
| 5、7 | Jump wire cutting and loading |
| 6 | Soldering |

Процесс сборки

YANGZHOU YANGJIE ELECTRONIC TECHNOLOGY CO.,LTD.



Auto Soldering Equipment



Очистительная машина



Molding Machine

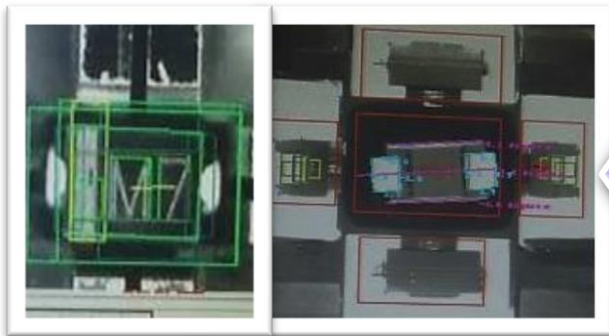

3D/5S CCD detection system



TMTT



Auto T/F Machine

Линейка диодных мостов и диодов

YANGZHOU YANGJIE ELECTRONIC TECHNOLOGY CO.,LTD.



Линейка
продуктов

Cleanliness
class

Wire Bonding
TO/ITO

100K class

DFN/QFN
корпуса

100K class

Модули

100K class

Диодные
мосты/Диоды

300K class

ДИОДНЫЕ МОСТЫ (0.5A-50A)

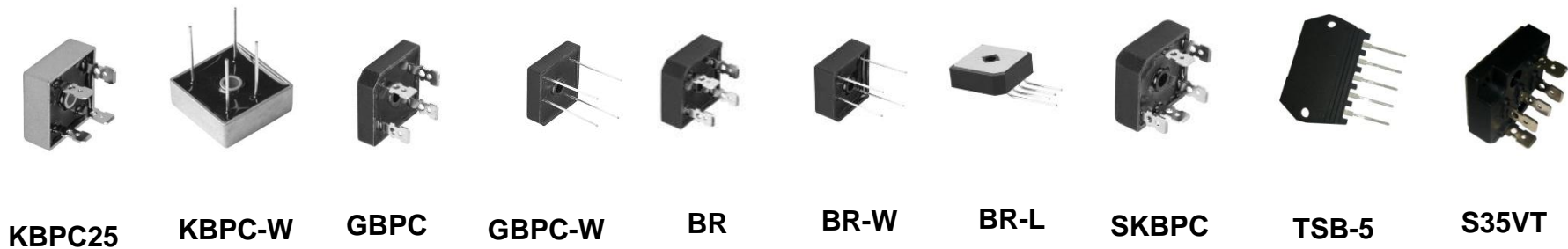
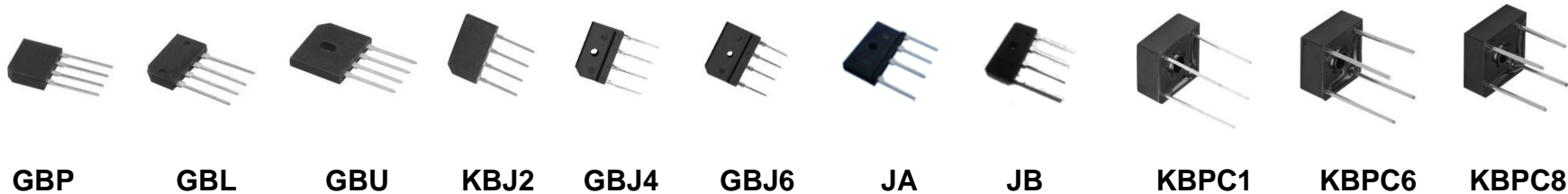

ДИОДЫ

AXIAL



SMD

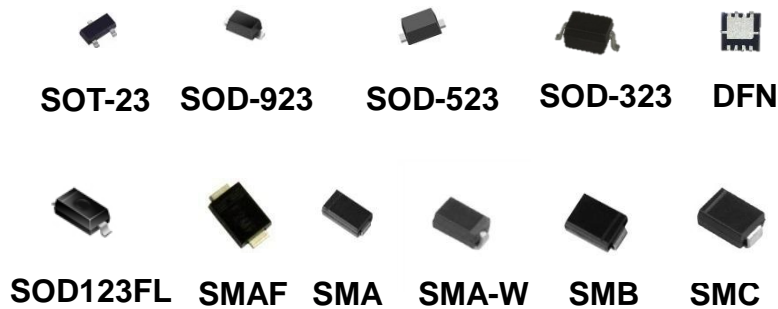

MELF



MELF

GLASS



DL-41

LL-34

DO-35

TO

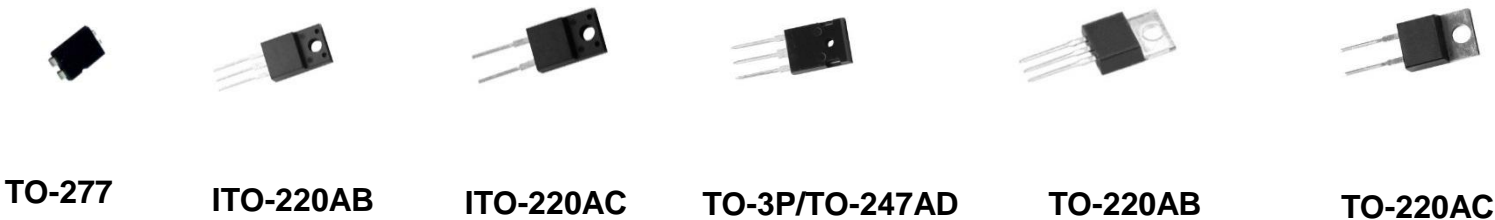

Выпрямительные диодные модули

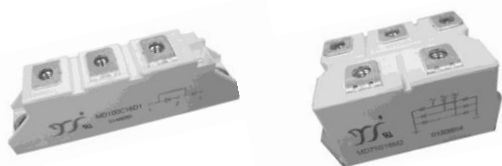

Тиристорные модули



Модули FRED



Модули Schottky



IGBT Модули



3.

КАЧЕСТВО

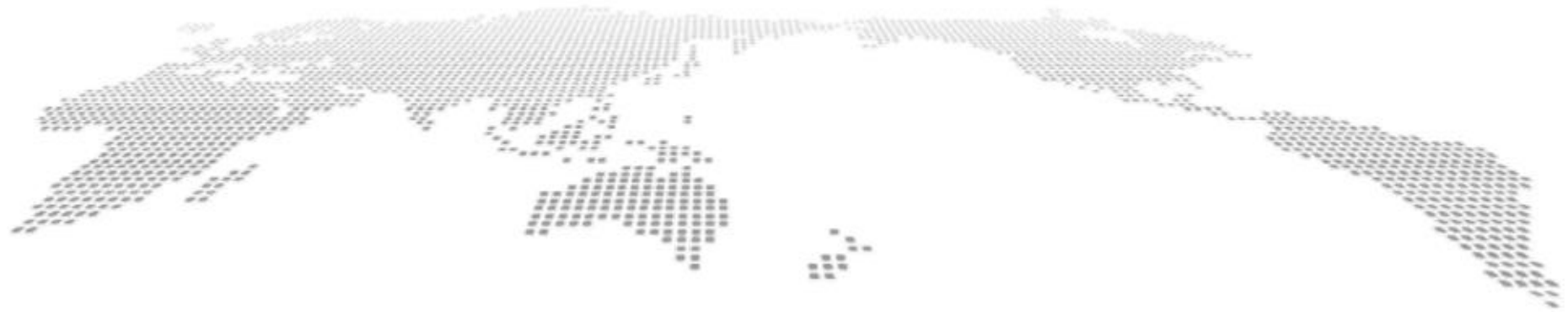

КОНТРОЛЬ КАЧЕСТВА И ЗАЩИТА ОКРУЖАЮЩЕЙ СРЕДЫ



YANGZHOU YANGJIE ELECTRONIC TECHNOLOGY CO.,LTD.

- ◆ Сертификаты ISO & TS16949;
- ◆ Все продукты соответствуют требованиям RoHS;
- ◆ Halogen Free & Lead-Free Plating;
- ◆ IECQ QC 080000 Hazardous Substance Process Management System Requirements



ISO9001



ISO14001



TS16949



QC080000

1. To monitor the IR @ low VR of chip by curve tracer and tester.

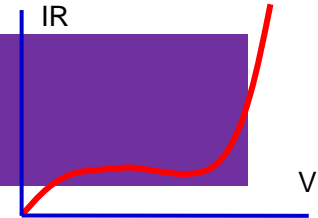

2. To perform high temperature IR test on chip to find out micro crack issue and other potential quality risk.

3. Functional test per chip lot to monitor chip and assembly quality performance.

4. HTRB test per chip lot to monitor short term reliability capability.

5. IRSM test per lot to monitor chip reverse surge capability.

Высоконадежный контроль качества

YANGZHOU YANGJIE ELECTRONIC TECHNOLOGY CO.,LTD.

YJ тестирует все компоненты, учитывая стандарты AEC Q101 и Mil-Std-750D для достижения самого высокого качества товаров.

YJ может проводить любые тесты для дискретных полупроводниковых изделий на своем заводе.



| # | Объект проверки | Условия | Время |
|----|---------------------------|--|------------------|
| 1 | TC | 150°C+15/-0°C/25min, -55°C+0/-10°C/25min Transfer time: 5min | 1000 Cycles |
| 2 | Operation Life | 25°C ± 5°C, I(AV) | 1000Hrs |
| 3 | Autoclave | 121°C ± 5°C, 15Psi | 96Hrs |
| 4 | Forward Surge | 8.3ms | Five times |
| 5 | Soldering Heat Resistance | Axial: 270 ± 5°C SMD: 260°C(+5,-0) | 7sec 10 sec |
| 6 | Solder-ability Test | 235°C ± 5°C (for SnAgCu solder) | 3 sec |
| 7 | HTSL | 150°C ± 5°C | 1000Hrs |
| 8 | HTRB | 80% VRRM | 150°C 1000Hrs |
| 9 | H.T.H.H | 85% H and 85%T | 1000Hrs |
| 10 | H3TRB | 85% H and 85%T, 80% VRRM | 1000Hrs |

Лабораторное оборудование для тестирования

YANGZHOU YANGJIE ELECTRONIC TECHNOLOGY CO.,LTD.



Рентген



Цифровой микроскоп
*1000X



Grinder

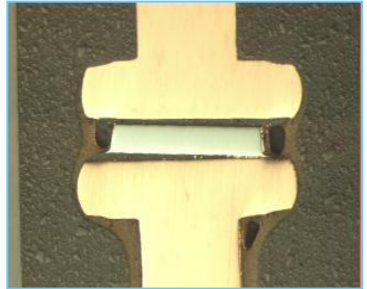

SEM

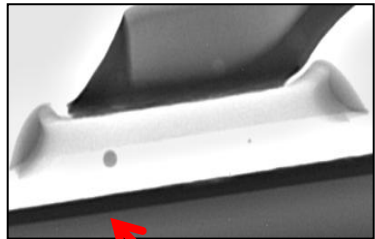

Solder ball

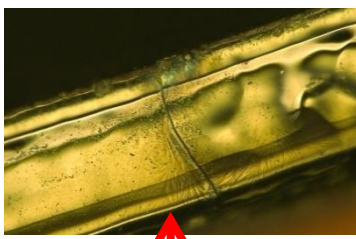

трещина

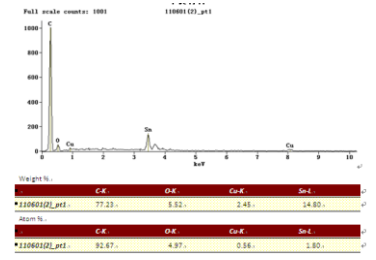

Гарантийная процедура анализа отказов



扬杰科技
YANGJIE TECHNOLOGY

YANGZHOU YANGJIE ELECTRONIC TECHNOLOGY CO.,LTD.

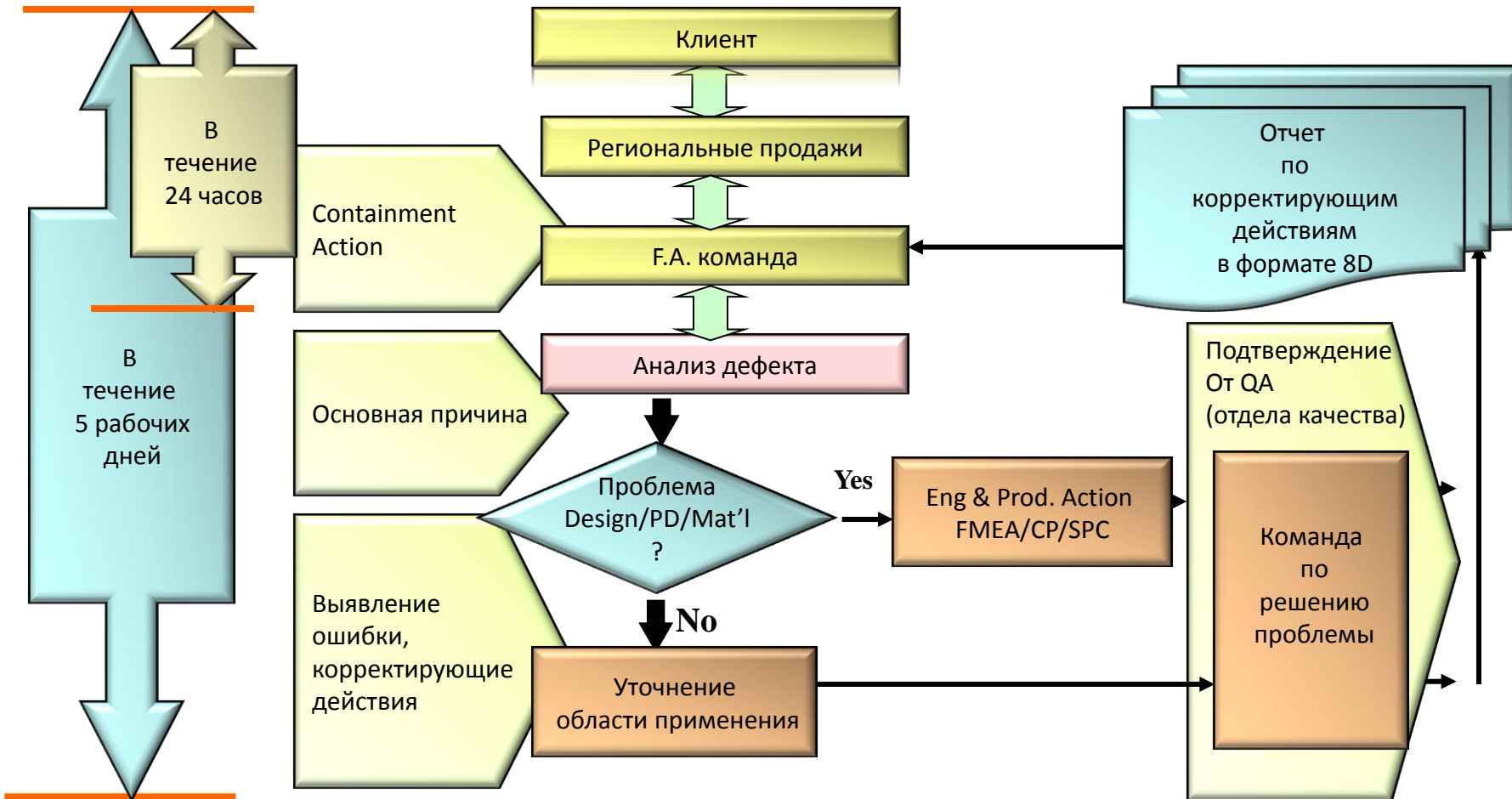

4. ПРОДАЖИ



Sales Revenue Million USD

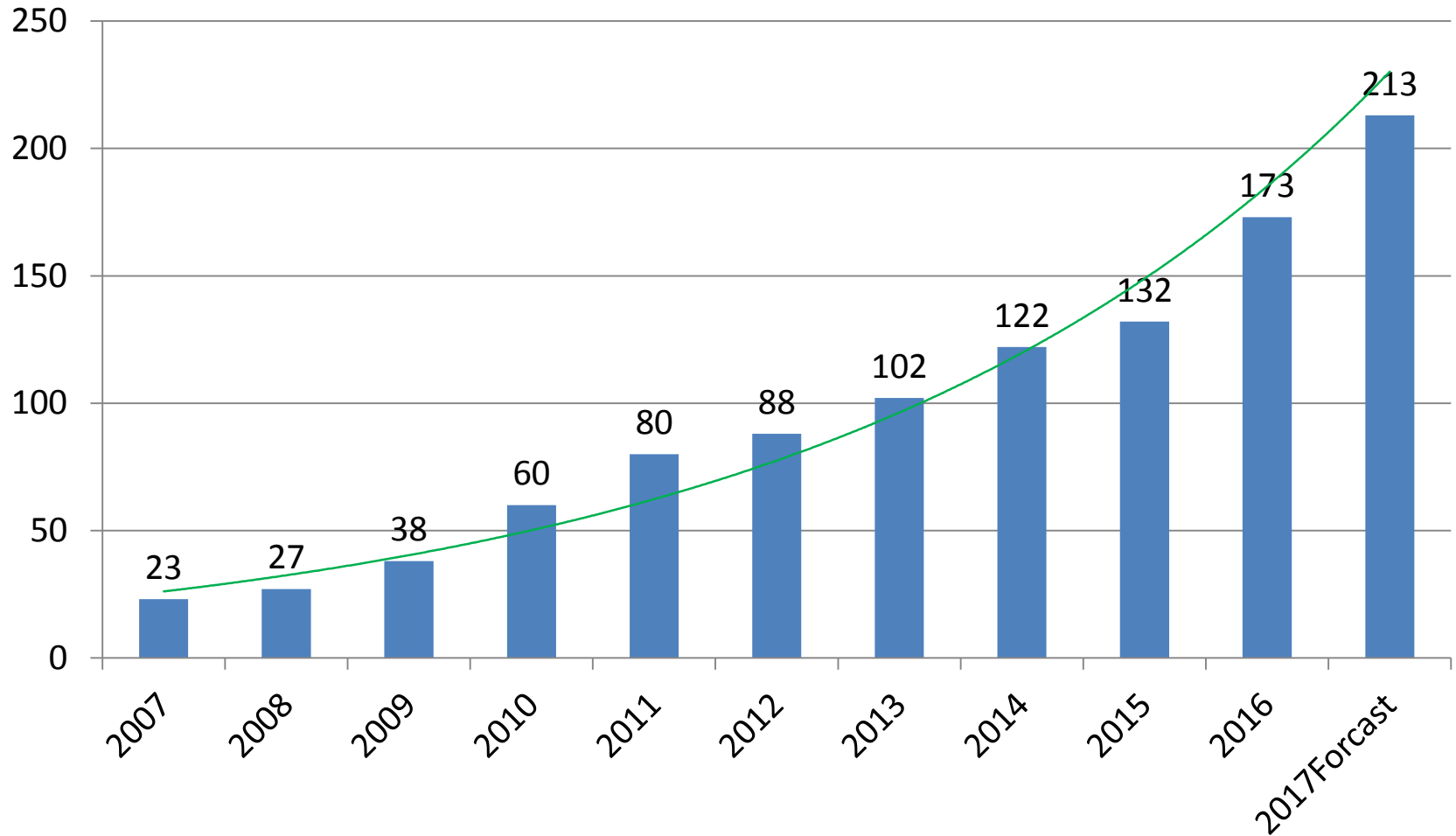

★ Продажи по группе товаров

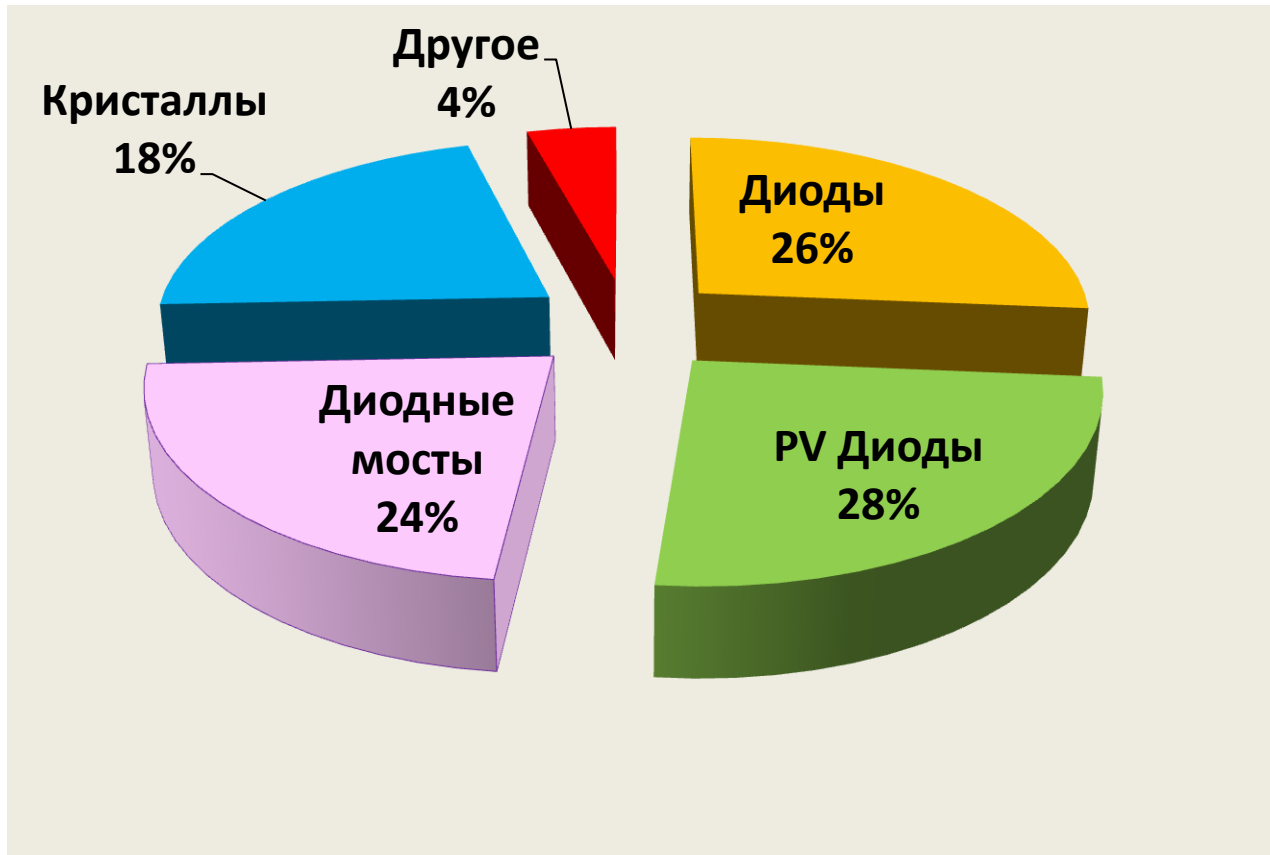

★ Диаграмма продаж по областям применения товаров

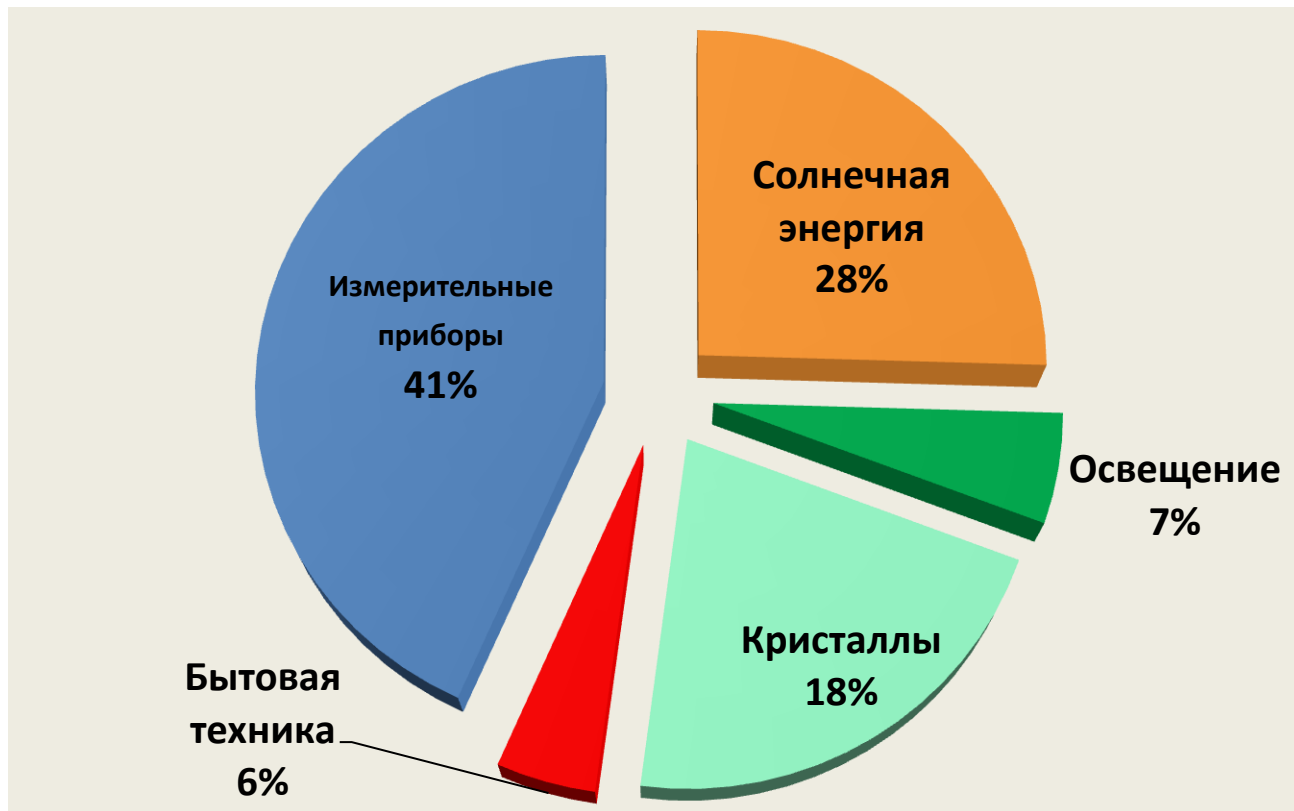

Крупнейшие клиенты компании Yangjie



扬杰科技
YANGJIE TECHNOLOGY

YANGZHOU YANGJIE ELECTRONIC TECHNOLOGY CO.,LTD.



Сеть продаж в Китае

YANGZHOU YANGJIE ELECTRONIC TECHNOLOGY CO.,LTD.

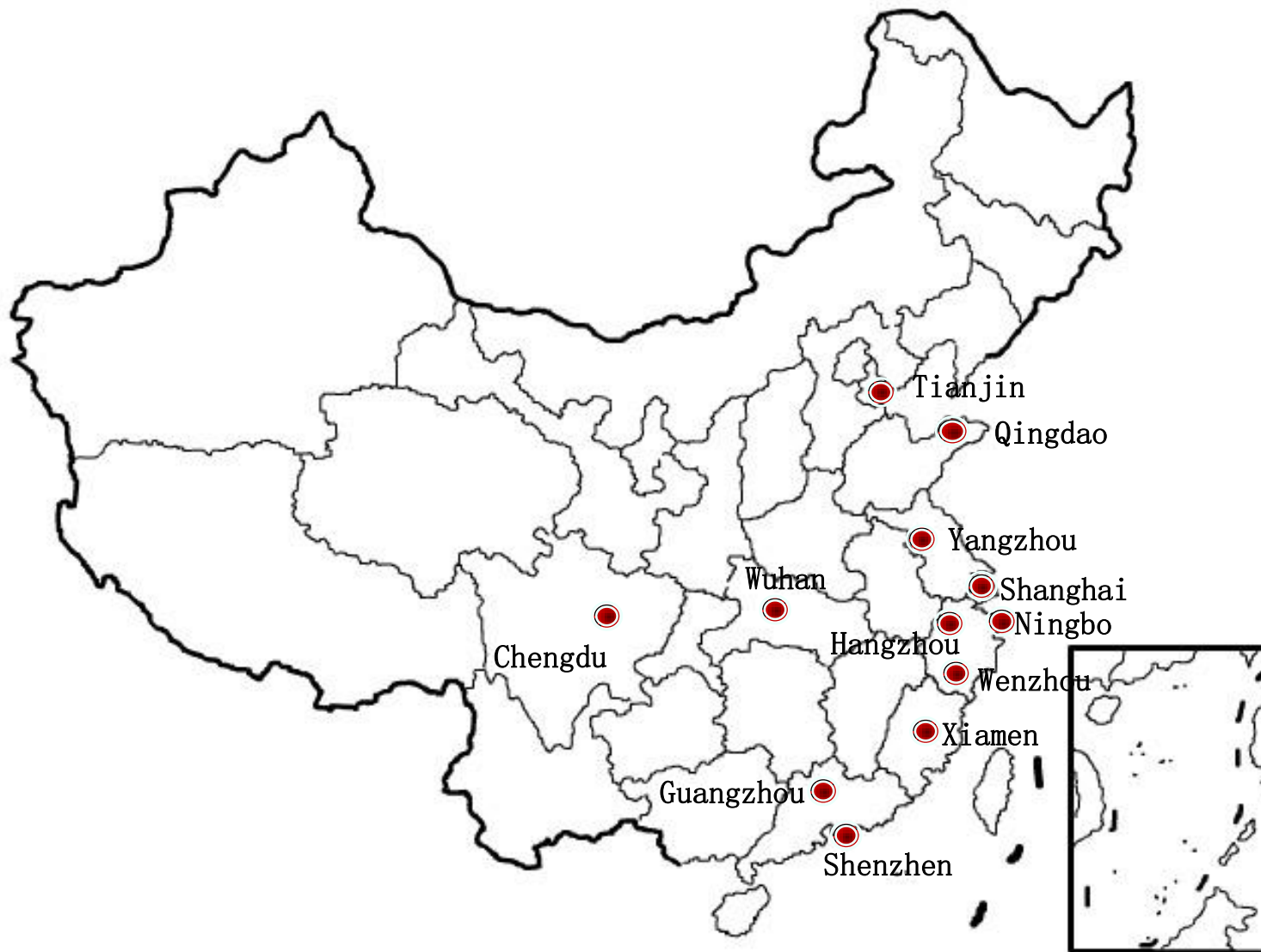

13 офисов & 2 склада(в Шенжене и Нингбо), быстрая поставка и техподдержка клиенту.

Международные регионы продаж



扬杰科技
YANGJIE TECHNOLOGY

YANGZHOU YANGJIE ELECTRONIC TECHNOLOGY CO.,LTD.



5.

Ассортимент YJ

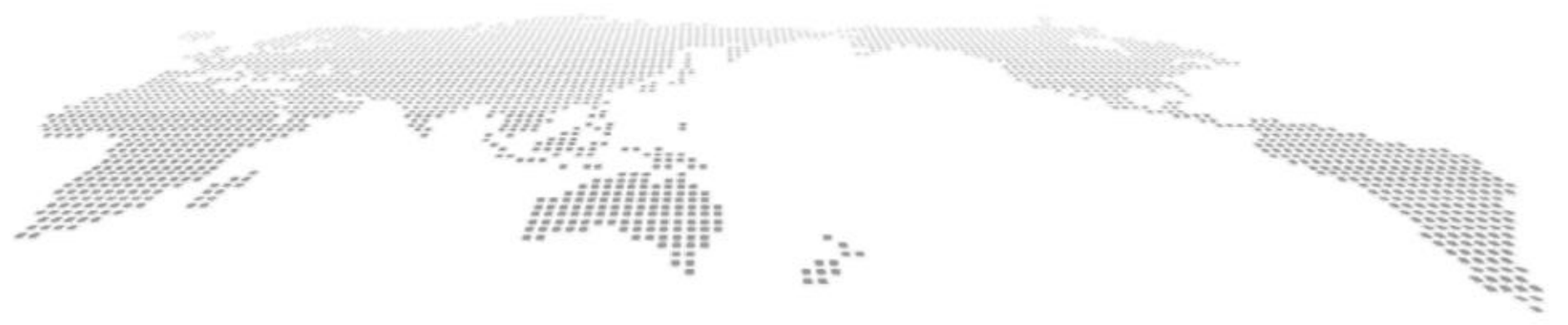



Продукты YJ - Производство кристаллов

YANGZHOU YANGJIE ELECTRONIC TECHNOLOGY CO.,LTD.

| | | | | | | | | | | | | |
|---------------|--------------|----|----|----|------------------|----|----|----|----------------------|----|----|----|
| 6" Wafer Fab. | SBD Schottky | | | | SRT Schottky | | | | SiC MOS and Schottky | | | |
| | | | | | High Power Zener | | | | Dis Charge Device | | | |
| 4" Wafer Fab. | | | | | | | | | 5" GPP Wafer | | | |
| | Q1 | Q2 | Q3 | Q4 | Q1 | Q2 | Q3 | Q4 | Q1 | Q2 | Q3 | Q4 |
| Year | 2016 | | | | 2017 | | | | 2018 | | | |

Продукты YJ – диодные мосты

YANGZHOU YANGJIE ELECTRONIC TECHNOLOGY CO.,LTD.

| | | | | | | | | | | | | |
|----------------------------------|---|----|----|----|--|----|----|----|-----------------------------------|----|----|----|
| 2~3A Surface Mount Bridge |  YBS2 | | | | (App: Adapter, Charge, LED) | | | | | | | |
| 3~4A Surface Mount Bridge | | | | |  YBS4 | | | | (App: Adapter, LED, Power Supply) | | | |
| 6~8A Surface Mount Bridge | | | | |  YBS6 | | | | (App: Adapter, LED, Power Supply) | | | |
| Year | Q1 | Q2 | Q3 | Q4 | Q1 | Q2 | Q3 | Q4 | Q1 | Q2 | Q3 | Q4 |
| | 2016 | | | | 2017 | | | | 2018 | | | |

Продукты YJ—Диоды/в корпусе DFN

YANGZHOU YANGJIE ELECTRONIC TECHNOLOGY CO.,LTD.

| | | | | | | | | | | | | |
|----------|------|---------------|----|----|------|----------------|------------|----|------|----|----|----|
| SSOD-123 | | | | | | | SSOD-2200 | | | | | |
| SSMAF | | | | | | | SSMAF-1440 | | | | | |
| DFN | | PDFN5060(W/B) | | | | PDFN5060(Clip) | | | | | | |
| Year | Q1 | Q2 | Q3 | Q4 | Q1 | Q2 | Q3 | Q4 | Q1 | Q2 | Q3 | Q4 |
| | 2016 | | | | 2017 | | | | 2018 | | | |

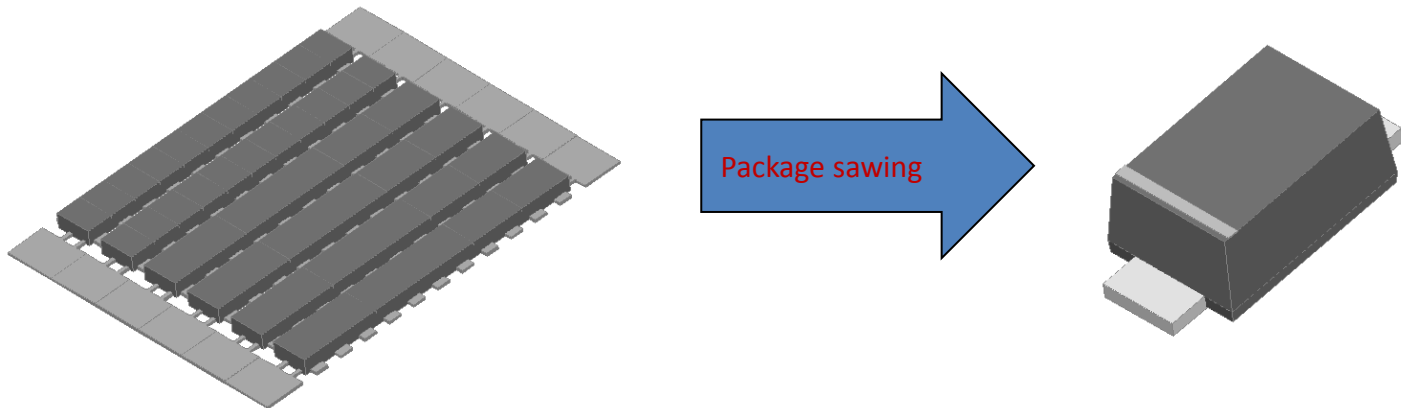

Продукты YJ—TR/Small Signal



扬杰科技
YANGJIE TECHNOLOGY

YANGZHOU YANGJIE ELECTRONIC TECHNOLOGY CO.,LTD.

| | | | | | | | | | | | | |
|----------|------|----|----|----|---------------|----|----|----|------------------------|----|----|----|
| SOD, SOT | | | | | SOD123/SOD323 | | | | (App:Power , Lighting) | | | |
| | Q1 | Q2 | Q3 | Q4 | Q1 | Q2 | Q3 | Q4 | Q1 | Q2 | Q3 | Q4 |
| Year | 2016 | | | | 2017 | | | | 2018 | | | |

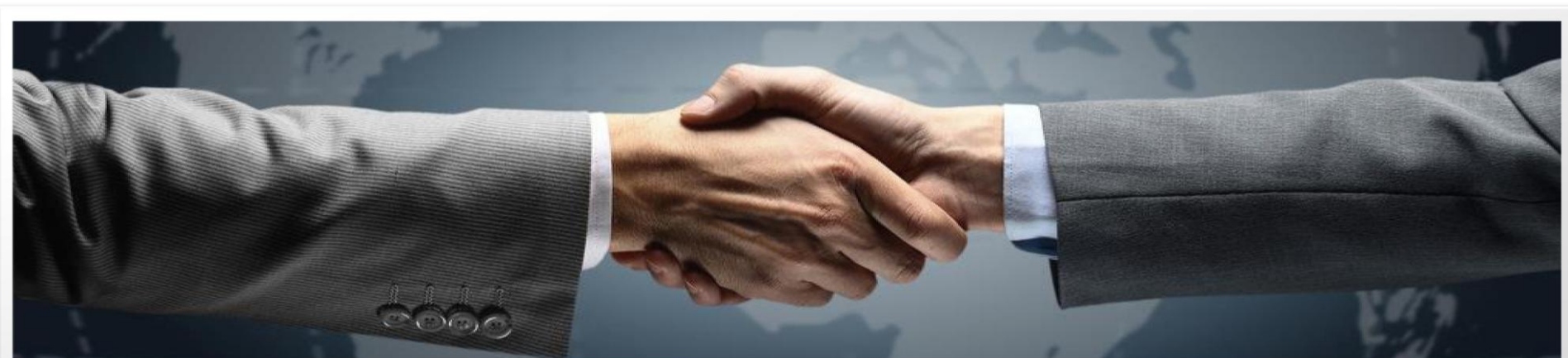

Спасибо за внимание!